

31 | rokov skúseností
pre váš úspech

AFINIS GASKET[®]
výroba plochých tesnení



AFINIS EXPRESS[®]
výroba rotačných tesnení



 **AFINIS**[®]
group
presne • tesne • na mieru

AFINIS TRADE[®]
obchodná činnosť



AFINIS FLEX[®]
služby



www.afinisgroup.sk

AFINIS[®]TRADE

obchodná činnosť

AFINIS Point
maloobchodná
predajňa
na Žitnej 1
v Bratislave

V našej ponuke
nájdete viac ako
85 000
skladových položiek
pre potreby servisu
a údržby vo všetkých
priemyselných odvetviach,
ako aj ďalších oblastiach
podnikania



Sme
distribútor
celosvetovo
významných
značiek

ŠIROKÁ PONUKA NAŠICH PRODUKTOVÝCH SKUPÍN



Bezazbestové
tesniace dosky

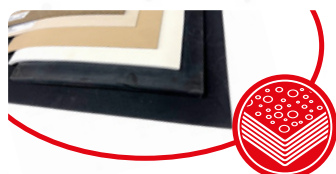

Gumové a mikroporézne
dosky



Priemyselná
chémia



Hriadelové
tesnenia



Upchávkové šnúry
a mechanické upchávkvy



Termoizolačné
materiály



Prírubové
tesnenia



Technické
plasty



O-krúžky



Hydraulické a pneumatické
tesnenia



Prenos
výkonu



Hadice
a spony



Silentbloky, kompenzátory
a pružné elementy



Mazacia
technika



Profily



Ložiská
a príslušenstvo

AFINIS EXPRESS®

výroba rotačných tesnení

24-hodinový expresný servis na rotačné tesnenia



Rýchlosť

Na túto požiadavku existuje jednoznačná odpoveď. **AFINIS EXPRESS®**. V rámci tejto služby vám, pri optimálnom polotovare na sklade, dodáme požadované tesnenie do 24 hodín.

Výhody

AFINIS EXPRESS® vám minimalizuje odstávky stroja a straty. Zároveň vám umožní zmenšiť skladové zásoby náhradných dielov, lebo to, čo môžete kedykoľvek bez čakania mať, nemusíte skladovať. Kontaktujte nás a zajtra máte svoje tesnenie!

Ponuka

Rotačné tesnenia vyrábame modernou a progresívnou technológiou

- expresná výroba tesnení na počkanie najnovšou výrobnou technológiou
- výroba tesnení na mieru presne podľa vašich požiadaviek, od prototypov až po celé série
- optimálne materiálové prevedenie pre vašu aplikáciu
- expresná výroba rotačných tesnení do priemeru 720 mm
- výroba tesnení až do priemeru 6 000 mm

**Materiálové
prevedenie**

Tesnenia vám dodáme v optimálnom materiálovom prevedení presne pre vašu aplikáciu

Polyuretány	TPU, HPU, C-HPU, C-HPU 55D
Elastomery	NBR, NBR73, H-NBR, FPM, FPM73, EPDM, MVQ
Plasty	POM, PA, PE 1000, PE 500
Polytetrafluóretylén	PTFE čistý, PTFE MoS ₂ , PTFE bronz, PTFE uhlík, PTFE grafit
Mäkké kovy	Al – hliník

Podľa potreby zákazníka sa dajú použiť aj iné materiálové prevedenia. Bližšie špecifikácie jednotlivých materiálov môžete konzultovať s našim odborným obchodným tímom.

Ukážka možností profilov vyrobených našou technológiou

Podľa potrieb zákazníka vieme riešiť aj špeciálne požiadavky.

Oporné krúžky

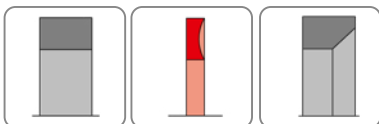

DST-108 DST-109 DST-111

Tesnenia

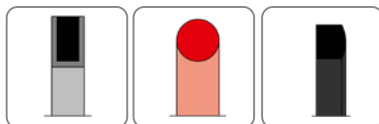

DFL-103 DFL-106 DFL-110

Vodiace krúžky



DF-104 DF-105 DF-118

Tesnenia piestu

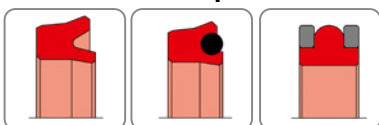

DK-101 DK-103 DK-120

Tesnenia piestnice

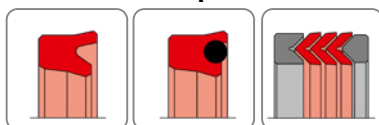

DS-101 DS-103 DS-111

Rotačné tesnenia



DR-202 DR-101F DR-115

Stieracie krúžky

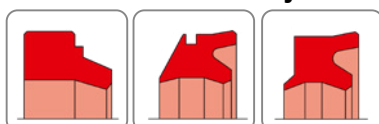

DA-101 DA-109C DS-211

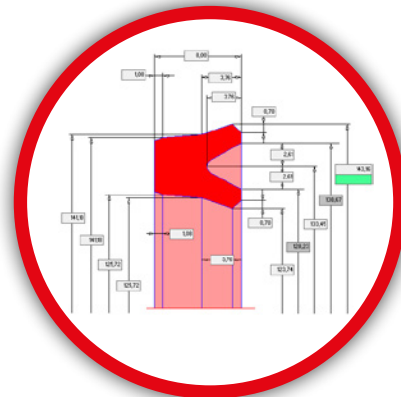

AFINIS GASKET®

výroba plochých tesnení

24-hodinový expresný servis na ploché tesnenia

V rámci produktového radu **AFINIS GASKET®** a tejto služby vám, pri optimálnom polotovare sklado, vyrobíme ploché tesnenie na mieru do 24 hodín.

AFINIS GASKET® vám ponúka výrobu plochých tesnení v širokej škále materiálového prevedenia a rozmerov až do šírky 2 740 mm. Moderná technológia umožňuje vysokú flexibilitu výrobného procesu.

Ploché tesnenia vyrábame modernou a progresívnou technológiou

- expresná výroba tesnení na počkanie pri optimálnom polotovare na sklade
- na základe výkresovej dokumentácie, vzorky alebo nákresu
- vyrábame tesnenia na vodu, kúrenie, plyn, ropné produkty...
- prírubové tesnenia DN (veľkosť príruby) / PN (tlak); delené a nedelené tesnenia
- tesnenia do armatúr

Tesnenia vám dodáme v optimálnom materiálovom prevedení presne pre vašu aplikáciu

Guma	NBR, SBR, PU, EPDM, VITON, SILIKÓN, Paraguma, Neoprén...
Tesniace dosky	bezazbestové (klingerit)
Grafitové dosky	s vložkou Al, Ni, NEREZ SS316
Technické plasty	PTFE – teflón, PA6, POM – C, PE 1000...
Mikroporózna guma	EPDM, SILIKÓN, VITON, NBR
Plsť	

Podľa potreby zákazníka sa dajú použiť aj iné materiálové prevedenia. Bližšie špecifikácie jednotlivých materiálov môžete konzultovať s našim odborným obchodným tímom.

Ponuka našich tesniacich dosiek značiek AFG® a AFI®

Bezazbestové dosky



AFG®-150 LT

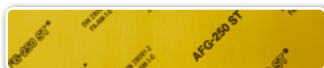

AFG®-250 ST

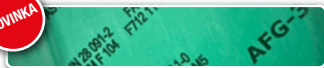

AFG®-300 UT



AFG®-330 MT

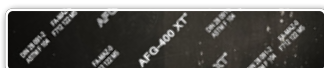

AFG®-400 XT

PTFE dosky



AFG®-261 BM



AFG®-262 PM



AFG®-263 WM



AFG®-264 EP

MICA dosky



AFG®-900 MS

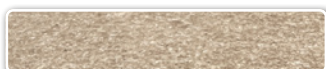

AFG®-950 FH

Grafitové dosky



AFG®-500 HP



AFG®-500 HT



AFG®-500 UF



AFG®-500 AL



AFG®-500 NI

Izolačné dosky



AFI®-750 NEFALIT 5



AFI®-850 NEFALIT 7



AFI®-1100 NEFALIT 11

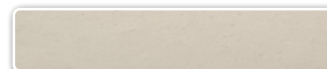

AFI®-1110 MILLBOARD



AFI®-1200 NEFALIT 16

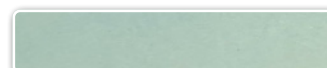

AFI®-1220 NEFALIT BIO

Rýchlosť

Výhody

Ponuka

Materiálové
prevedenie

NOVINKA



AFINIS FLEX®

služby

**Tesnenia
na mieru**

Produktový rad **AFINIS FLEX®** ponúka klientom kvalitné služby šité na mieru. Dôraz kladieme na spokojnosť zákazníka.

- technické poradenstvo a meranie u klienta odborne školeným personálom
- návrhy tesnení šitých na mieru
- návrh a výroba nedostupných náhradných 3D dielov
- expresná výroba tesnení
- lepenie sendvičových tesnení
- rezanie lepených sendvičových tesnení
- výroba kombinovaných výrobkov z rôznych materiálov (ploché a rotačné)
- výroba tesnení do blokov motorov
- zákazková výroba o-krúžkov vulkanizovaním, lisovaním, lepením a trieskovým obrábaním
- obalovanie a oplechovanie plochých tesnení
- zváranie PU a PE remeňov
- rezanie ochranných a protipožiarnych textílií
- odlievanie PU dielov rôznej tvrdosti
- rezanie poréznych a kompaktných materiálov
- výroba frézovaním z gumených a technických plastov
- rezanie materiálov na pásiky, formátovanie materiálu na pásy
- nanášanie samolepiacej vrstvy na ploché materiály
- výroba tesnení atypických rozmerov puzzlovým spojmom

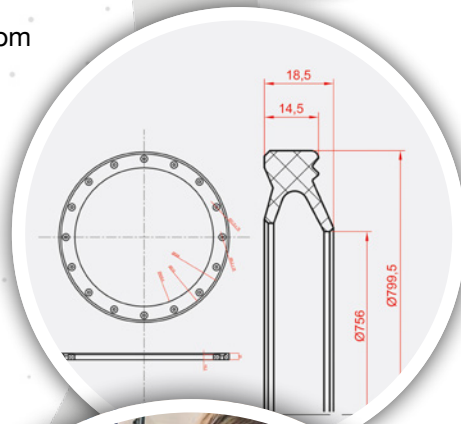

NOVINKA

**Služba
24/7**

pre obchodných partnerov
ponúkame nepretržitú službu
výroby a dostupnosti
polotovarov

**Výroba
3D dielov**

ak vám chýba diel,
ktorý neviete zohnať
a nahradiť, vytlačíme
vám ho na mieru





Výrobno-obchodná spoločnosť **AFINIS Group**[®] pôsobí na slovenskom trhu tesnení a tesniacich technológií už viac ako 31 rokov. Ponúka širokú škálu produktov a služieb pre servis a údržbu vo všetkých priemyselných odvetviach, ako aj v ostaných oblastiach podnikania.

Inovatívne riešenia šité na mieru každému zákazníkovi, v kombinácii s využívaním najnovších moderných technológií a trendov, zabezpečia našim klientom optimálne a efektívne riešenie výrobných i servisných požiadaviek.

Prostredníctvom produktových radov **AFINIS TRADE**[®], **AFINIS GASKET**[®], **AFINIS EXPRESS**[®] a **AFINIS FLEX**[®] poskytujeme našim klientom komplexné riešenia na profesionálnej úrovni.

Našou konkurenčnou výhodou sú 24-hodinový servis a poradenstvo, viac ako 85 000 položiek sklalom a 20 výrobných technológií. V spolupráci s našimi partnermi vám zabezpečíme dodanie tovaru a služieb v požadovanom čase, čím sa vyhnete odstávkam strojov či výroby a ušetríte.

Tešíme sa na spoluprácu!



AFINIS Group s.r.o.
Žitná 1, 831 06 Bratislava
info@afinis.sk

 @afinisgroup

AFINIS Point – maloobchodná predajňa
+421 2 491 048 25

Obchodné centrum – veľkoobchod
+421 2 491 048 20-24